

# vestfrost

UA

## ВБУДОВАНА ДУХОВА ШАФА

Інструкція користувача

EN

## Built-in Oven

User Manual







**OX 869 TDT**  
**OBG 869 TDT**  
**OWG 869 TDT**

**Ми вдячні за вибір нашої продукції.**

Ця інструкція з використання містить важливу інформацію з техніки безпеки та вказівки з експлуатації та технічного обслуговування приладу.

Обов'язково знайдіть час, щоб ознайомитися з Інструкцією з використання перед початком експлуатації приладу. Зберігайте її для подальшого використання.

<b>Знак</b>	<b>Тип</b>	<b>Значення</b>
	<b>ПОПЕРЕДЖЕННЯ</b>	Серйозне травмування чи ризик заподіяння смерті
	<b>РИЗИК УРАЖЕННЯ ЕЛЕКТРИЧНИМ СТРУМОМ</b>	Ризик небезпечної напруги
	<b>ПОЖЕЖА</b>	Попередження; Ризик виникнення пожежі/загоряння легкозаймистих матеріалів
	<b>ОБЕРЕЖНО</b>	Ризик травмування чи заподіяння матеріальної шкоди
	<b>ВАЖЛИВО/ПРИМІТКА</b>	Використовуйте прилад належним чином

# ЗМІСТ

1.ІНСТРУКЦІЇ З ТЕХНІКИ БЕЗПЕКИ.....	4
1.1 Загальні попередження з техніки безпеки.....	4
1.2 Застереження щодо встановлення.....	6
1.3 Під час використання .....	7
1.4 Під час чистки та технічного обслуговування .....	9
2.ВСТАНОВЛЕННЯ ТА ПІДГОТОВКА ДО ВИКОРИСТАННЯ .....	11
2.1 Вказівки зі встановлення .....	11
2.2 Встановлення духової шафи .....	11
2.3 Підключення до електромережі та техніка безпеки .....	13
3.ХАРАКТЕРИСТИКИ ПРИЛАДУ .....	14
4.ВИКОРИСТАННЯ ПРИЛАДУ.....	15
4.1 Таблиця часу й режимів готування .....	16
4.2 Використання цифрового сенсорного таймера .....	17
4.3 Аксесуари .....	18
5.ЧИСТКА ТА ТЕХНІЧНЕ ОБСЛУГОВУВАННЯ .....	20
5.1 Чистка .....	20
5.2 Технічне обслуговування.....	22
6.ВИЯВЛЕННЯ НЕСПРАВНОСТЕЙ ТА ТРАНСПОРТУВАННЯ.....	23
6.1 Виявлення несправностей .....	23
6.2 Транспортування.....	23
7.ТЕХНІЧНІ УМОВИ.....	24
7.1 Мікрофіша електроенергії .....	24

# 1. ІНСТРУКЦІЇ З ТЕХНІКИ БЕЗПЕКИ

- Перед використанням уважно прочитайте всі вказівки. Зберігайте інструкцію в доступному для вас місці для подальшого використання.
- Дане керівництво розроблено для декількох моделей, тому цей прилад може не мати всіх характеристик, описаних у ньому. З цієї причини, читаючи керівництво користувача особливо важливо звертати увагу на цифри.

## 1.1 ЗАГАЛЬНІ ПОПЕРЕДЖЕННЯ З ТЕХНІКИ БЕЗПЕКИ

- Прилад може використовуватись дітьми від 8 років, а також особами з обмеженими фізичними, сенсорними чи розумовими можливостями, або особами без достатнього досвіду чи знань під наглядом та попередньо попередивши їх про небезпеку, яку може викликати неправильне використання приладу. Не слід дозволяти дітям гратись з приладом. Чистка та технічне обслуговування приладу не може виконуватись дітьми без нагляду.

**⚠ ПОПЕРЕДЖЕННЯ:** Під час використання прилад та його робочі елементи нагріваються. Пильнуйте за тим, щоб уникнути безпосереднього контакту з гарячими поверхнями. За відсутності можливості постійного спостереження за дітьми, оберігайте дітей до 8 років від доступу до приладу.

**⚠ ПОПЕРЕДЖЕННЯ:** Ризик пожежі: Не зберігайте предмети на варильній поверхні.

**⚠ ПОПЕРЕДЖЕННЯ:** Якщо поверхня плити має тріщину, вимкніть прилад для уникнення ризику ураження електричним струмом.

- Не експлуатуйте прилад за допомогою зовнішнього таймера часу, або системи

дистанційного керування.

- Під час роботи приладу, він нагрівається. Пильнуйте за тим, щоб уникнути безпосереднього контакту з нагрівальними елементами духової шафи.
- Під час роботи приладу ручки також можуть швидко нагріватись.
- Для чистки скляних чи інших поверхонь духової шафи не використовуйте жорстких абразивних засобів чи дротяних губок. Вони можуть подрпати поверхні, що може призвести до руйнування скла дверцят чи поверхонь.
- Не використовуйте парові засоби для чищення приладу.

 **ПОПЕРЕДЖЕННЯ:** Перед заміною лампочки переконайтесь, що прилад виключений для уникнення ризику ураження електричним струмом.

 **ОБЕРЕЖНО:** Під час готування робочі елементи нагріваються. Під час роботи приладу оберігайте маленьких дітей від доступу до нього.

- Ваш прилад виготовлено з дотриманням відповідних місцевих та міжнародних стандартів та нормативних положень.
- Технічне обслуговування та ремонт приладу повинні виконуватись виключно уповноваженим спеціалістом сервісного центру. Встановлення та ремонт приладу неуповноваженою особою може бути небезпечним. В жодному разі не змінюйте це керівництво з використання приладу. Використання приладу без відповідної застерезливості може спричинити нещасний випадок.
- Перед під'єднанням приладу переконайтесь у відповідності місцевих умов встановлення (вид

і тиск газу, чи електрична напруга і частота) необхідним технічним умовам використання вашого конкретного приладу. Технічні умови використання приладу вказані на етикетці.

**⚠ ОБЕРЕЖНО:** Даний прилад призначений виключно для готування їжі і лише для внутрішнього побутового використання. Не слід використовувати прилад для інших цілей, як наприклад, для комерційного використання чи для обігріву приміщень.

- Не використовуйте ручку дверцят духової шафи для підняття чи переміщення приладу.
- Для гарантування вашої безпеки застосовуйте всі можливі засоби захисту. Будьте обережними під час чистки вашого приладу для уникнення подряпин, оскільки це може призвести до пошкодження скляних поверхонь. Уникайте ударяння скляних поверхонь аксесуарами.
- Під час встановлення приладу переконайтесь, щоб провід електроживлення був ізольований і не був пошкоджений. У випадку пошкодження електропроводу, його необхідно замінити для уникнення небезпеки. Заміна повинна бути забезпечена виробником, працівником його сервісного центру чи іншою компетентною особою.
- Не дозволяйте дітям залазити на духову шафу чи сідати на відчинені дверцята.
- Не допускайте доступу дітей та тварин до приладу.

## **1.2 ЗАСТЕРЕЖЕННЯ ЩОДО ВСТАНОВЛЕННЯ**

- Не користуйтесь приладом до його остаточного встановлення.

- Прилад повинен бути встановлений уповноваженим спеціалістом. Виробник не несе відповідальності за пошкодження під час неправильного встановлення приладу неуповноваженою на це особою.
- Під час розпакування приладу переконайтесь у відсутності пошкоджень, що могли бути спричинені перевезенням. У випадку наявності пошкоджень не користуйтеся приладом і негайно зв'яжіться з уповноваженим працівником сервісного центра. Пакувальний матеріал (нейлон, скріпки степлера, пінопласт тощо.) можуть завдати шкоду дітям, тому їх необхідно одразу зібрати і викинути.
- Прилад повинен бути захищений від можливого шкідливого впливу навколишнього середовища. Не встановлюйте прилад в місця можливого контакту з сонцем, дощем, снігом, пилом чи в приміщення з надлишковою вологістю.
- Будь-які предмети (наприклад, шафи), що оточують прилад повинні бути розраховані на можливість витримувати щонайменше 100°C.
- З метою запобігання перегрівання приладу не слід його встановлювати за декоративними дверима.

### **1.3 під час використання**

- Під час першого використання ви можете почути легкий запах. Це спричинено ізоляційними матеріалами нагрівальних елементів і є цілком нормальним. Перед першим використанням приладу рекомендується залишити його при максимальній температурі протягом 45 хвилин. Переконайтесь, що приміщення, в якому встановлено прилад, добре провітрюється.

- Будьте обережними відкриваючи чи закриваючи дверцята духової шафи під час готування. Є ризик отримання опіків від гарячої пари з духової шафи.
- Під час роботи приладу не кладіть зверху на нього, чи всередину легкозаймисті чи вибухонебезпечні матеріали.
- Для витягування чи переміщення страв з духової шафи завжди використовуйте прихватки.
- За жодних обставин не накривайте духову шафу алюмінієвою фольгою. Це може призвести до перегрівання.
- Не розміщуйте підноси та таці на основі духової шафи під час готування. Основа дуже сильно розігрівається і може призвести до пошкодження виробу.



Не залишайте прилад без нагляду під час готування з використанням масла чи олії. Вони можуть спричинити пожежу у випадку перегрівання. Не намагайтесь погасити полум'я, спричинене загорянням олії, водою, негайно виключіть плиту та накрийте сковорідку кришкою, чи протипожежною тканиною.

- Якщо прилад не використовуватиметься протягом тривалого періоду, повністю вимкніть його.
- Переконайтесь, що кнопка керування приладом знаходиться в положенні "0" (зупинка) завжди, коли прилад не використовується.
- При витяганні підноса, він може нахилитися. При витягуванні гарячих страв з духової шафи будьте обережними, щоб не пролити чи не впустити їх.
- Нічого не кладіть на відчинені дверцята духової шафи. Це може вивести дверцята з рівноваги та



пошкодити їх.

- Не вішайте рушники, кухонні рушники чи інші серветки на прилад чи його ручки.

#### **1.4 ПІД ЧАС ЧИСТКИ ТА ТЕХНІЧНОГО ОБСЛУГОВУВАННЯ**

- Перед тим, як розпочинати чистку чи технічне обслуговування приладу, переконайтесь, що він відключений від електроживлення.
- Для чистки панелі управління не знімайте кнопки керування.
- Для забезпечення ефективності та безпечності роботи вашого приладу рекомендується застосовувати оригінальні запчастини, та, за необхідності, звертатись до уповноважених осіб сервісного центру.

## Декларація відповідності нормам ЄС

**С** **Є** Цим ми заявляємо, що наші продукти відповідають усім застосовним директивам, рішенням та нормам Європейського союзу. Вимоги зазначено в додаткових матеріалах щодо стандартів.

Даний прилад призначений виключно для побутового користування. Не використовуйте прилад в інших цілях (наприклад, для обігріву приміщень), це може бути небезпечним.

 Дане керівництво з експлуатації розроблено для декількох моделей приладу. Ваша модель приладу може відрізнитись від моделі, описаної в даній інструкції.

### Утилізація старого приладу



Це позначення означає, що прилад чи пакування приладу не можуть бути утилізовані як звичайні побутові відходи. Прилад повинен бути зданий у відповідний пункт збору електричних та електронних приладів для їх перероблювання. Забезпечуючи належну утилізацію приладу, ви запобігаєте заподіяння навколишньому середовищу потенційних негативних наслідків, які можуть бути спричинені в результаті неправильної утилізації відходів. Для детальної інформації щодо можливості утилізації приладу, зв'яжіться з місцевим офісом виробника, або центром утилізації побутових відходів чи продавцем, у якого ви придбали прилад.

## 2. ВСТАНОВЛЕННЯ ТА ПІДГОТОВКА ДО ВИКОРИСТАННЯ

**⚠ ПОПЕРЕДЖЕННЯ:** Прилад повинен бути встановлений працівником уповноваженого сервісного центру або компетентним технічним спеціалістом відповідно до вказівок в цій інструкції та згідно з чинними нормативними положеннями.

- Неправильне встановлення може спричинити травмування чи пошкодження, за які виробник не нестиме відповідальність, та на які не поширюватиметься гарантія.
- Перед встановленням переконайтесь у відповідності умов встановлення (електрична напруга і частота) необхідним умовам для встановлення конкретного приладу. Умови встановлення приладу вказані на етикетці.
- Необхідно дотримуватись положень чинних у відповідній країні законів, указів, директив та стандартів (правил техніки безпеки, правил відповідного повторного використання згідно з технічними умовами тощо.).
- Якщо продукт містить знімні напрямні полиці (дротяні решітки), то для приготування таких страв, як йогурт із рецептів посібника користувача, треба зняти дротяні решітки та ввімкнути духову шафу в зазначений режим приготування. Інформацію про те, як знімати дротяні решітки, викладено в розділі ЧИСТКА ТА ТЕХНІЧНЕ ОБСЛУГОВУВАННЯ.

### 2.1 ВКАЗІВКИ ЗІ ВСТАНОВЛЕННЯ

#### Загальні вказівки

- Після розпакування приладу та аксесуарів переконайтесь, що вони не пошкоджені. Якщо ви підозрюєте наявність пошкодження, негайно зв'яжіться з відповідним працівником уповноваженого сервісного центру чи компетентним технічним спеціалістом.
- Переконайтесь, що в безпосередній близькості відсутні легкозаймисті та вибухонебезпечні матеріали, наприклад, штори, олія, одяг і тому подібне, що може призвести до виникнення пожежі.

- Стільниця та інша техніка навколо приладу повинні витримувати температуру вище 100°C.
- Не слід встановлювати прилад безпосередньо над посудомийною машиною, холодильником, морозильною камерою, пральною машиною чи сушкою для одягу.

### 2.2 ВСТАНОВЛЕННЯ ДУХОВОЇ ШАФИ

Прилад йде в комплекті зі всіма деталями, необхідними для встановлення на стільницю відповідних приладу розмірів. Розміри варильної поверхні та духової шафи вказані нижче.

<b>A (мм)</b>	557	<b>мін./макс. F (мм)</b>	560/580
<b>B (мм)</b>	550	<b>мін. G (мм)</b>	555
<b>C (мм)</b>	595	<b>мін. H/I (мм)</b>	600/590
<b>D (мм)</b>	575	<b>мін. J/K (мм)</b>	5/10
<b>E (мм)</b>	576		

### Встановлення під стільницею

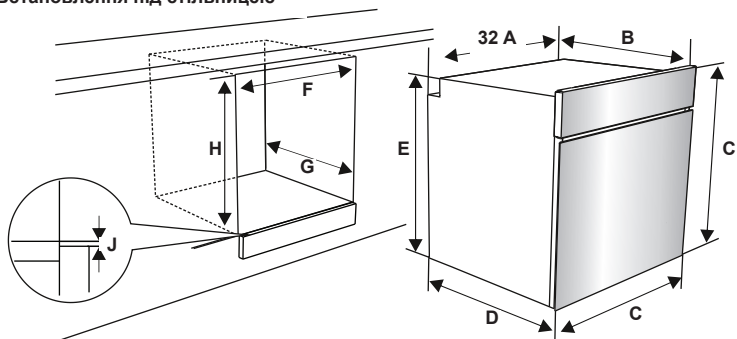

### Встановлення на меблеву стінку

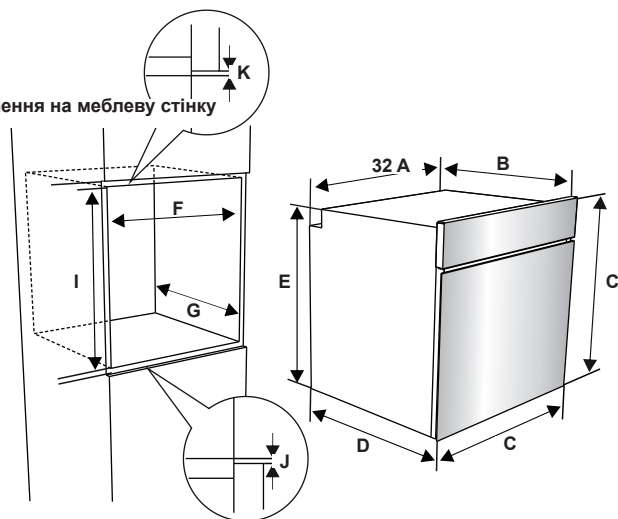

Після встановлення електричних зв'язків, встановіть духову шафу, просунувши її у відповідний для неї відсік. Відкрийте дверцята духовки та встановіть 2 гвинта в отвори, розташовані під рамою духовки. Коли рама виробу торкнеться дерев'яної поверхні відсіку, затягніть гвинти.

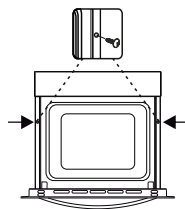

### 2.3 ПІДКЛЮЧЕННЯ ДО ЕЛЕКТРОМЕРЕЖІ ТА ТЕХНІКА БЕЗПЕКИ

**!** **ПОПЕРЕДЖЕННЯ** Підключення приладу до електромережі повинно бути встановлено працівником уповноваженого сервісного центру або компетентним технічним спеціалістом відповідно до вказівок в цій інструкції та згідно з чинними нормативними положеннями.

**!** **ПОПЕРЕДЖЕННЯ ПРИЛАД НЕОБХІДНО ЗАЗЕМЛИТИ.**

- Перед підключенням приладу до електромережі необхідно перевірити можливу потужність електромережі на відповідність з максимально допустимою потужністю приладу (вказану на таблиці з технічними даними приладу), а також спроможність електричної проводки подавати та переміщувати максимальну потужність приладу (також вказано на таблиці).
- Протягом встановлення обов'язково переконайтесь, щоб використовувались ізольовані кабелі. Неправильне встановлення може пошкодити вашому приладу. В разі пошкодження електричної проводки та необхідності її заміни, це повинно бути виконано компетентною особою.
- Не використовуйте адаптери, розгалужувачі та/або подовжувачі.
- Провід електроживлення повинен бути віддалений від гарячих поверхонь. Запобігайте перегинанню чи згинанню проводу. Інакше він може бути пошкоджений, що може спричинити коротке замикання.
- Якщо прилад не під'єднано за допомогою вилки до електромережі, для дотримання нормативних положень з правил техніки безпеки таке під'єднання необхідно забезпечити за допомогою роз'єднувача всіх полюсів (з кроком між контактами такого з'єднання не менше 3 мм).
- Прилад призначений для споживання 220-240V. В разі відмінної потужності електроживлення, зв'яжіться з уповноваженою особою сервісного центру або компетентним електриком.

- Для під'єднання приладу, електропровід (H05VV-F) повинен бути достатньої довжини, навіть якщо прилад знаходиться безпосередньо біля відсіку електроживлення.
- Переконайтесь, щоб всі з'єднання були закріплені належним чином.
- Закріпіть електропровід в скобу для кріплення кабелю та закрийте його.
- Щит обліку та розподілу розміщений у відповідній шафі.

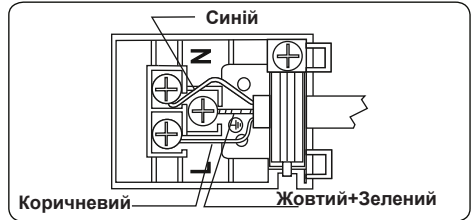

### 3. ХАРАКТЕРИСТИКИ ПРИЛАДУ

 **Важливо:** Технічні характеристики приладів відрізняються, вигляд вашої духової шафи може відрізнятись від зображеного на рисунку.

#### Список деталей

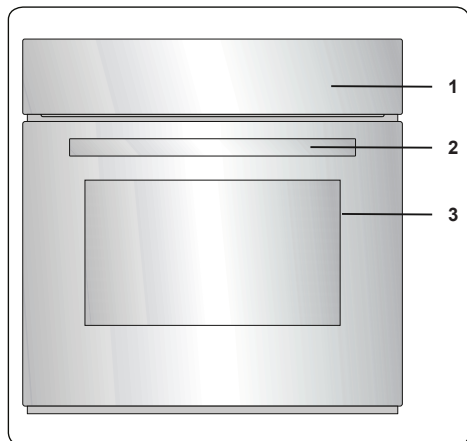

1. Панель управління
2. Ручка дверцят духової печі
3. Дверцята духової печі

#### Панель управління

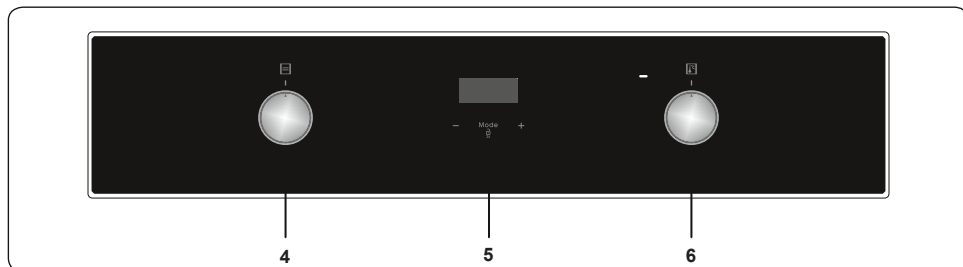

4. Кнопка керування функціями духової шафи
5. Таймер
6. Кнопка термостата духової шафи

## 4. ВИКОРИСТАННЯ ПРИЛАДУ

### Функції духової шафи

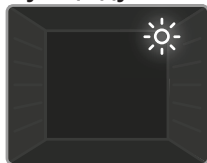

**Освітлювальні лампочки духової шафи:** Під час роботи духової шафи світяться лише духові лампочки. Вони світяться впродовж всієї тривалості роботи плити.



**Функція розмороження:** Увімкнуться попереджувальні лампочки. Вентилятор почне працювати. Щоб

застосувати функцію розмороження покладіть заморожену їжу в духову шафу в третій ряд знизу. Рекомендується під замороженою їжею розмістити лоток для збирання води під час розмороження. За допомогою цієї функції не можна приготувати чи запекти страви, вона дозволяє лише розморозити продукти.



**Статична функція приготування:** Термостат та попереджувальні лампочки увімкнуться та почнуть працювати нижні та верхні нагрівальні елементи.

Статична функція приготування забезпечує нагрівання, завдяки чому відбувається приготування страв. Ця функція ідеально підходить для приготування кондитерських виробів, кексів, макаронних запіканок, лазаньї та піци. При застосуванні цієї функції рекомендується попереднє нагрівання духової шафи протягом 10 хвилин та використання лише однієї полиці.



**Функція вентиляції:** Термостат та попереджувальні лампочки увімкнуться та почнуть працювати нижні та верхні нагрівальні елементи,

а також вентилятор. Ця функція підходить для приготування макаронної запіканки. Приготування відбувається завдяки верхньому та нижньому нагрівальним елементам духової шафи, а також завдяки вентилятору, що забезпечує циркуляцію повітря, створюючи при цьому ефект легкого

грилю. Рекомендується попередньо нагрівати духову шафу протягом 10 хвилин.



**Функція нижнього нагрівання та вентиляції:** Термостат та попереджувальні лампочки увімкнуться та почнуть працювати

нижні нагрівальні елементи, а також вентилятор. Функція вентиляції та нижнього нагрівання ідеально підходять для запікання страв, наприклад, для приготування піци шляхом рівномірного розподілу нагрівання та за короткий проміжок часу. Вентилятор рівномірно розподіляє нагрівання, а нижній нагрівальний елемент сприяє запіканню. Рекомендується попередньо нагрівати духову шафу протягом 10 хвилин.

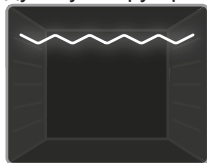

**Функція гриля:** Термостат та попереджувальні лампочки увімкнуться та починає працювати гриль. Ця функція підходить для

приготування страв на грилі та тостів на верхній полиці духової шафи. Злегка змастіть решітку олією для уникнення приставання продукту до решітки та розмістіть продукт в центрі решітки. Завжди підставляйте лоток під продукт для збирання жиру, який може стікати під час готування. Рекомендується попередньо нагрівати духову шафу протягом 10 хвилин.

**ПОПЕРЕДЖЕННЯ:** Під час гриля, дверцята духової шафи повинні бути закриті, а температуру духової печі необхідно виставити на 190°C.

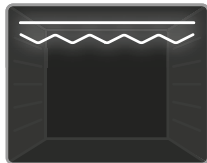

**Функція швидкого грилю:** Термостат та попереджувальні лампочки увімкнуться та почнуть працювати гриль та верхні нагрівальні елементи.

Ця функція підходить для швидкого приготування страв на грилі та приготування великого об'єму страви, наприклад великого шматка м'яса. Використовуйте верхню полицю духової шафи. Злегка змастіть решітку олією для уникнення приставання продукту до решітки та розмістіть продукт в центрі решітки. Завжди підставляйте лоток під

продукт для збирання жиру, який може стікати під час готування.

Рекомендується попередньо нагрівати духову шафу протягом 10 хвилин.

**ПОПЕРЕДЖЕННЯ:** Під час гриля, дверцята духової шафи повинні бути закриті, а температуру духової печі необхідно виставляти на 190°C.

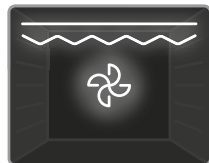

**Функція подвійного грилю та вентиляції:**

Термостат та попереджувальні лампочки увімкнуться та почнуть працювати гриль, нижні та верхні

нагрівальні елементи, а також вентилятор. Ця функція підходить для швидкого приготування великих страв на грилі. Як верхні нагрівальні елементи, так і гриль працюють одночасно з вентилятором для забезпечення приготування страв. Використовуйте верхню полицю духової шафи. Злегка змастіть решітку олією для уникнення приставання продукту до решітки та розмістіть продукт в центрі решітки. Завжди підставляйте лоток під продукт для збирання жиру, який може стікати під час готування. Рекомендується попередньо нагрівати духову шафу протягом 10 хвилин.

**ПОПЕРЕДЖЕННЯ:** Під час гриля, дверцята духової шафи повинні бути закриті, а температуру духової печі необхідно виставляти на 190°C.

**4.1 ТАБЛИЦЯ ЧАСУ Й РЕЖИМІВ ГОТУВАННЯ**

Функція	Страви			
Без вентилявання	Листкове тісто	2 - 3 - 4	170-190	35-45
	Пиріг	2 - 3 - 4	170-190	30-40
	Печиво	2 - 3 - 4	170-190	30-40
	Тушкування	2	175-200	40-50
	Курка	2 - 3 - 4	200	45-60
З вентиляванням	Листкове тісто	2 - 3 - 4	170-190	25-35
	Пиріг	2 - 3 - 4	150-170	25-35
	Печиво	2 - 3 - 4	150-170	25-35
	Тушкування	2	175-200	40-50
	Курка	2 - 3 - 4	200	45-60
Гриль	Тюфтельки гриль	5	200	10-15
	Курка	*	190	50-60
	Відбивна	4 - 5	200	15-25
	Біфштекс	5	200	15-25

\* Готуйте з використанням рожна для смаження курки, якщо є.



## 4.2 ВИКОРИСТАННЯ ЦИФРОВОГО СЕНСОРНОГО ТАЙМЕРА

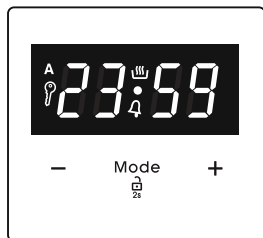

Опис функції	
A	Авто готування
	Самостійне готування
	Блокування кнопок
4	Зворотний відлік
Mode	Функція MODE
-	Зменшення часу
+	Збільшення часу
23 59	Дисплей таймера

### Регулювання часу

Перед використанням духової шафи необхідно встановити час. Відповідно до електроживлення на дисплеї з'являться символи "A" і "00:00" чи "12:00".



1. Затисніть кнопку «MODE» на 2 секунди задля вимкнення блокування кнопок поки не загориться крапка посередині екрану.



2. Виберіть час, натиснувши клавіші "+" і "-", поки миготливий символ не зник.

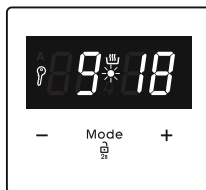

3. Через декілька секунд точка перестане блимати та буде світитись.

### ⚠ Блокування кнопок

Блокування кнопок автоматично активується, якщо таймер не використовувався протягом 7 секунд. З'явиться символ «» і засвітиться. Для розблокування кнопок блокування, натисніть і притримайте кнопку «MODE» протягом 2 секунд. Може бути виконана бажана функція.

### Звукове сповіщення регулювання часу

Час звукового сповіщення може бути встановлено на будь-який час з "00:00" і "23:59". Час звукового сповіщення застосовується виключно для попередження. Ця функція не активує роботу духової шафи.



1. Натисніть «MODE». Символ «4» почне мерехтіти і «00» буде відображено.



2. Виберіть необхідний часовий період, натиснувши клавіші "+" і "-" коли «4» горить.



3. Символ «4» почне світитись, що буде означати, що час збережено, налаштування попередження виконано.

Коли таймер досягне нуля, зазвучить звукове попередження і на дисплеї відобразиться миготливий символ «4». Щоб вимкнути звукове попередження

натисніть будь-яку кнопку. Затисніть кнопку **"MODE"** протягом 2 секунд, зникне символ "A" і буде відображено годинник.

### Напівавтоматичне налаштування часу (часу приготування)

Ця функція допомагає виконувати приготування протягом визначеного періоду часу. Можна налаштувати діапазон часу від 0 до 10 годин. Підготуйте страву для приготування та покладіть її до духової шафи.

1. Виберіть бажану функцію приготування і температуру за допомогою клавіш керування.



2. Натисніть **"MODE"**, поки ви не побачите надпис **"dur"** («тривалість») та відповідний символ не з'явиться на дисплеї. Заблимає символ **"A"**.

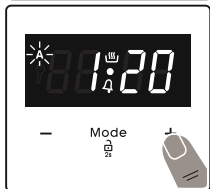

3. Виберіть необхідний часовий період приготування, натиснувши клавіші **"+"** і **"-"**.



4. На екрані з'явиться поточний час і засвіяться символи **"A"** та **☰**.

Коли на таймері буде нуль, духовка вимкнеться та пролунає звуковий сигнал. Загориться символ **"A"**. Поверніть обидві кнопки керування на положення **"0"** і натисніть будь-яку клавішу на таймері для того, щоб зупинити попереджувальний звуковий сигнал. Затисніть кнопку **"MODE"** протягом 2 секунд, зникне символ **"A"** і таймер повернеться знову в **MODE** самостійного налаштування.

### Регулювання звуку

Щоб налаштувати гучність звукового попереджувального сповіщення, натисніть кнопку **"+"** і **"-"** поки не загориться крапка посередині екрану. Натисніть кнопку **"MODE"** для відображення поточного звукового

сигналу. Після цього, кожного разу при натисканні кнопки **"-"**, змінюється мелодія звукового сигналу. Є три різні види звукових сигналів. Виберіть необхідну мелодію, після чого не натискайте жодних кнопок. Вибрана мелодія збережеться.

### 4.3 АКСЕСУАРИ

#### Каркас EasyFix

Коли виникне потреба, ретельно вимийте аксесуари м'якою чистою тканиною в теплій воді з мийним засобом.

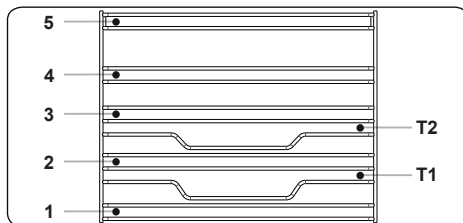

- Вставте аксесуар у потрібне положення в камері.
- Залиште між аксесуарами і кришкою вентилятора зазор завширшки принаймні 1 см.
- Виймаючи посуд і (або) гарячі страви з камери, будьте обережні. Гарячі страви і аксесуари можуть спричинити опіки.
- Під дією високої температури аксесуари можуть деформуватися. Після охолодження їхній зовнішній вигляд і працездатність відновиться.
- Дека і дротяні решітки можна ставити на будь-який рівень від 1 до 5.
- Телескопічні рейки можна ставити на рівні T1, T2, 3, 4, 5.
- Для готування їжі на одному рівні рекомендується користуватись рівнем 3.
- Для готування їжі на одному рівні за допомогою телескопічних рейок рекомендується користуватись рівнем T2.
- Дротяний каркас вертела слід ставити на рівень 3.
- Для встановлення каркаса вертела з телескопічними рейками використовується рівень T2.

\*\*\*\*Різні моделі можуть комплектуватися різними наборами аксесуарів.

### Глибокий піднос

Глибокий піднос ідеально підходить для тушкування.

Покладіть піднос на полицю та просуньте якомога далі щоб пересвідчитись, що він належно розміщений.

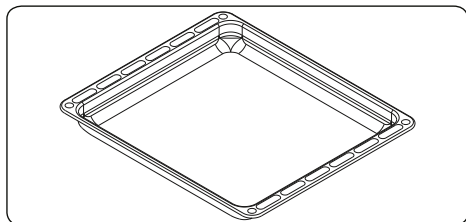

### Плаский піднос

Плаский піднос підходить для запікання кондитерських виробів.

Покладіть піднос на полицю та просуньте якомога далі щоб пересвідчитись, що він належно розміщений.

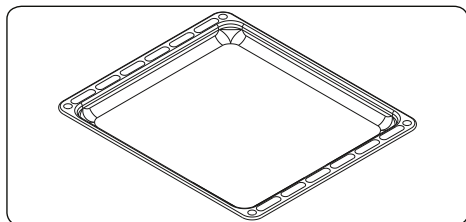

### Решітка з повністю висувною телескопічною рейкою Easyfix

Ця телескопічна рейка повністю висувається з камери, полегшуючи доступ до страви.

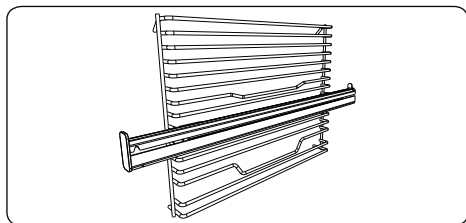

### Телескопічні рейки

Коли виникне потреба, ретельно вимийте аксесуари м'якою чистою тканиною в теплій воді з мийним засобом.

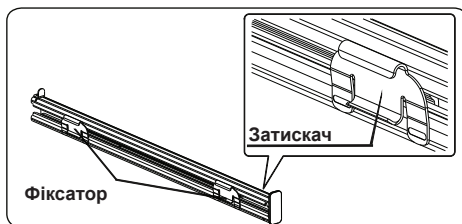

- Телескопічні рейки на дротяній решітці закріплюються затискачами на фіксаторах.
- Зніміть бічну напрямну. Див. розділ «Зняття дротяної решітки».

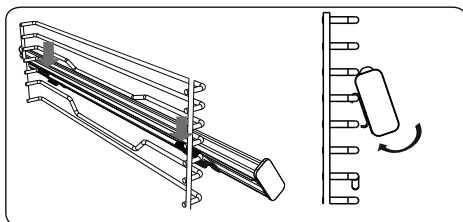

- Кожна телескопічна рейка має верхні і нижні фіксатори, за допомогою яких можна переставляти рейки.
- Підвісьте верхні кріплення телескопічної рейки на опорний пруток бокової решітки, що відповідає потрібному рівню, і одночасно притисніть нижні кріплення, аж поки вони з характерним клацанням не зафіксуються на кріпильному прутку бокової решітки, що відповідає тому ж рівню.
- Щоб зняти телескопічну рейку, потрібно, притримуючи її за передній кінець, виконати описані вище дії у зворотному порядку.

### Дротяна решітка

Дротяна решітка підходить для приготування на грилі чи для обробки продуктів в контейнерах, які підходять для використання в духовій шафі.

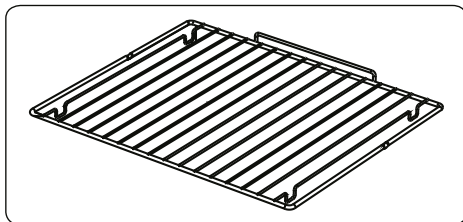



### ПОПЕРЕДЖЕННЯ

Помістіть решітку на будь-яку придатну полицю духової шафи та просуньте в кінець духової шафи.

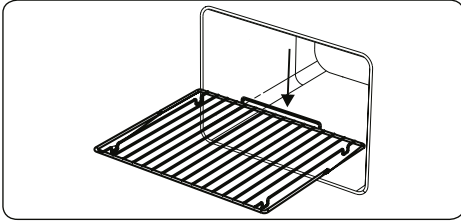

### Водозабірний контейнер

В деяких випадках, під час приготування на внутрішній скляній панелі духової шафи може збиратись конденсат. Це не є ознакою несправності приладу.

Відчиніть дверцята духової шафи на положення грилю і залиште їх в такому положенні на 20 секунд.

Вода стече в контейнер.

Дочекайтесь, поки духові шафа охолоне та протріть внутрішні дверцята сухим рушником. Повторюйте цю процедуру регулярно.

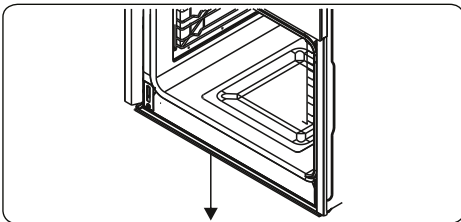

## 5. ЧИСТКА ТА ТЕХНІЧНЕ ОБСЛУГОВУВАННЯ

### 5.1 ЧИСТКА



**ПОПЕРЕДЖЕННЯ:** Перед чисткою вимкніть прилад та зачекайте, поки він повністю охолоне.

### Загальна інформація

- Перед застосуванням засобів для чистки перевірте, чи вони підходять для чистки вашого приладу, та чи вони рекомендовані виробником приладу.
- Використовуйте кремоподібні чи рідкі засоби, що не містять твердих порошкоподібних домішок. Не використовуйте ідкі (корозійні) кремоподібні засоби, абразивні порошки, щільні дротяні мочалки, що можуть пошкодити поверхню духової шафи.



Не використовуйте засоби для чистки, що містять тверді домішки, що можуть подряпати скляну поверхню вашого приладу, чи покриті емаллю та/або намальовані на ньому деталі.

- У випадку пролиття рідкого засобу на прилад, негайно витріть його для уникнення пошкодження духової шафи.



Не використовуйте парові засоби для чищення жодної з поверхонь духової шафи.

### Чистка внутрішніх поверхонь духової шафи

- Внутрішня поверхня духової шафи, покрита емаллю, краще очищається в нагрітому стані.
- Після кожного використання протирайте духову шафу м'якою серветкою, змоченою в спіненій воді. Потім, ще раз протріть поверхню вологою серветкою, і витріть насухо.
- Для ретельної чистки духової шафи час від часу можна використовувати рідкі засоби для чищення.

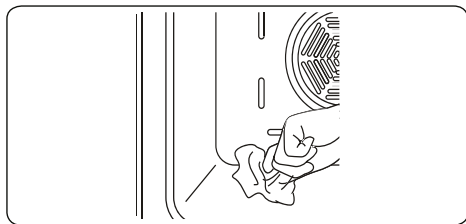

### Чистка скляних поверхонь

- Регулярно промивайте скляні поверхні вашого приладу.
- Для чистки внутрішніх та зовнішніх скляних поверхонь використовуйте засоби для чистки скла. Потім прополощіть серветку, протріть начисто і насухо витріть.

### Чистка деталей з нержавіючої сталі (у випадку наявності)

- Регулярно промивайте деталі з нержавіючої сталі.
- Витирайте такі поверхні серветкою, змоченою в чистій воді. Потім витріть насухо.



Не промивайте такі поверхні, поки вони не охололи.



Не залишайте оцет, каву, молоко, сіль, воду, лимонний або томатний сік протягом тривалого часу на поверхні з нержавіючої сталі.

### Чистка пофарбованих поверхонь (за наявності)

- Плями від помідорів, томатної пасти, кетчупу, лимону, продуктів із вмістом олії, молока, продуктів та напоїв, що містять цукор, та кави потрібно негайно витерти ганчіркою, змоченою у теплій воді. Якщо такі плями не відчистити одразу та дати їм застаріти, їх НЕ можна відтирати твердими предметами (гострими знаряддями, сталевими та пластиковими скребками, та губками для посуду, що можуть пошкодити поверхню) чи засобами для чищення з високим вмістом спирту, засобами для видалення плям та жиру та абразивними хімічними речовинами. У іншому випадку, на поверхнях може з'явитися корозія та іржа. Виробник не несе відповідальності за будь-яку шкоду, що була викликана використанням невідповідного

чистячого засобу чи методу очищення.

### Зняття внутрішнього скла

Перед очищенням скла на дверцятах духової шафи, необхідно зняти дверцята, як показано нижче.

1. Натисніть на скло у напрямку **B** та зніміть його з кронштейну (**x**). Витягніть скло у напрямку **A**.

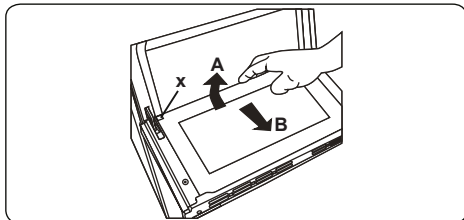

Заміна внутрішнього скла

2. Натисніть на скло у напрямку **B** під кронштейн (**y**).

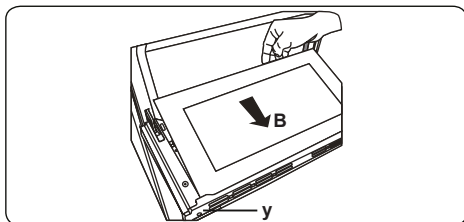

3. Розмістіть скло під кронштейном (**x**) у напрямку **C**.

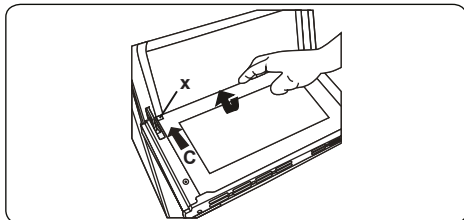

- Якщо у духовій шафі встановлено потрібне скло, третій шар скла можна зняти так само, як і другий шар.

### Зняття дверцят духової шафи

Перед очищенням скла на дверцятах духової шафи, необхідно зняти дверцята, як показано нижче.

1. Відкрийте дверцята духової шафи

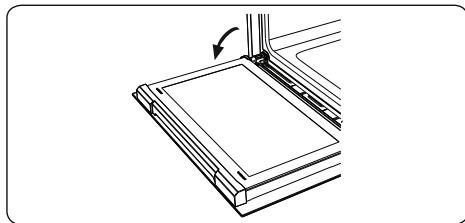

2. Поверніть клямку замикання (а) (за допомогою викрутки) до кінцевого положення.

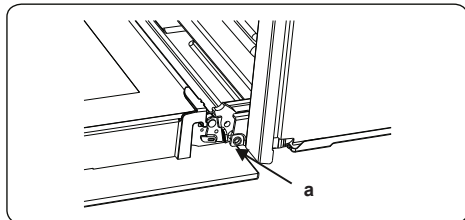

3. Повністю закрийте дверцята, повернувши ручку до кінцевого положення, і зніміть дверцята потягнувши їх на себе.

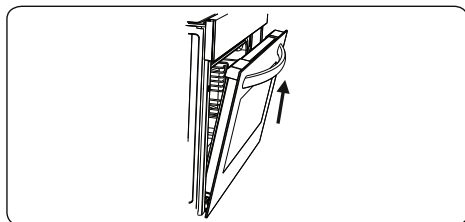

### Зняття полиці у вигляді решітки

Щоб зняти решітку, потягніть її, як показано на рисунку. Розчепивши затискачі з решітки (а), зніміть її.

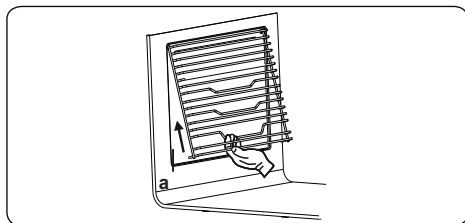

## 5.2 ТЕХНІЧНЕ ОБСЛУГОВУВАННЯ

**⚠ ПОПЕРЕДЖЕННЯ:** Технічне обслуговування приладу повинно виконуватись виключно уповноваженою особою сервісного центру або компетентним технічним працівником.

### Заміна лампочки духової шафи

**⚠ ПОПЕРЕДЖЕННЯ:** Перед чисткою вимкніть прилад та зачекайте, поки він повністю охолоне.

- Витягніть скляну лінзу, після чого витягніть лампочку.
- Встановіть нову лампочку (яка витримує до 300 °С) на заміну старій лампочці (230В, 15-25Вт, типу Е14).
- Встановіть скляну лінзу назад, ваша духовка готова до використання.
- Продукт містить джерело світла класу енергоефективності G.
- Джерело світла не може бути замінено кінцевим користувачем. Післяпродажне обслуговування необхідне.
- Джерело світла, що входить до комплекту, не призначене для використання в інших додатках.



**👉** Лампочка призначена для використання виключно в побутових приладах для готування. Вона не призначена для освітлення побутових приміщень.

## 6. ВИЯВЛЕННЯ НЕСПРАВНОСТЕЙ ТА ТРАНСПОРТУВАННЯ

### 6.1 ВИЯВЛЕННЯ НЕСПРАВНОСТЕЙ



Якщо після перевірки по основним крокам виявлення несправностей, духова шафа не працює, зв'яжіться з уповноваженим працівником сервісного центру або компетентним технічним спеціалістом.

Проблема	Можлива причина	Вирішення
Духова шафа не включається.	Духова шафа відключена від мережі електроживлення.	Перевірте чи духова шафа підключена до мережі електроживлення. Перевірте, чи працюють інші технічні пристрої на кухні.
Відсутнє нагрівання взагалі або духова шафа не нагрівається.	Неправильно налаштована температура духової шафи. Дверцята духової печі відчинені.	Перевірте, чи кнопка керування температури духової шафи виставлена правильно.
Не працює лампочка духової печі (у випадку наявності).	Перегоріла лампочка. Відключено під'єднання до мережі електроживлення або електроживлення відсутнє.	Замініть лампочку відповідно до інструкції. Переконайтесь, що прилад включений в штепсельну розетку.
Приготування в духовій шафі відбувається нерівномірно.	Полиці духової шафи неправильно розташовані.	Перевірте, чи правильно виставлені налаштування температури та чи правильно розташовані полиці. Не відкривайте дверцята духової шафи часто, якщо ви не готуєте страви, які потребують перевертання. Якщо ви часто відкриватимете дверцята, зовнішнє повітря буде охолоджувати температуру духової шафи, в результаті чого це може вплинути на приготування вашої страви.
Кнопки для налаштування часу не натискаються належним чином.	Між кнопками для налаштування часу застрягли сторонні предмети. Модель з сенсорним екраном: на панелі управління зібралась волога. Налаштована функція блокування кнопок.	Видаліть сторонні предмети і спробуйте ще раз. Витріть вологу та спробуйте ще раз. Перевірте, чи включена функція блокування кнопок.
Вентилятор духової шафи шумить (у випадку наявності).	Полиці духової шафи рухаються.	Перевірте, чи духова шафа знаходиться на одному рівні. Перевірте, чи полиці та приготовлені страви не рухаються, і чи вони не доторкаються задньої стінки духової шафи.

### 6.2 ТРАНСПОРТУВАННЯ

Якщо вам необхідно перевезти прилад, використовуйте оригінальне пакування, помістіть в оригінальну упаковку. Дотримуйтесь вказівок пакування для перевезення приладу. Обмотайте всі незакріплені деталі духової шафи для уникнення їх пошкодження під час перевезення.

Якщо ви не маєте оригінальної упаковки, підготуйте коробку для перевезення приладу, щоб захистити духову шафу, особливо її зовнішні поверхні, від зовнішніх пошкоджень.

## 7. ТЕХНІЧНІ УМОВИ

### 7.1 МІКРОФІША ЕЛЕКТРОЕНЕРГІЇ





Марка		<b>vestfrost</b>
Модель		OBG 869 TDT OX 869 TDT OWG 869 TDT
Тип духовки		ЕЛЕКТРИЧНА
Маса	кг	28,6
Індекс енергоефективності – в звичайному режимі		103,6
Індекс енергоефективності – з увімкненим вентилятором		94,0
Клас енергоспоживання		A
Енергоспоживання (електроенергія) – в звичайному режимі	кВт*г/цикл	0,87
Енергоспоживання (електроенергія) – з увімкненим вентилятором	кВт*г/цикл	0,79
Кількість відсіків		1
Джерело нагріву		ЕЛЕКТРИЧНА
Об'єм	л	69
Ця піч відповідає вимогам EN 60350-1		
Поради щодо енергозбереження		
Духовка		
- Якщо це можливо, готуйте кілька страв одночасно.		
- Скоротіть час попереднього нагріву духовки		
- Не збільшуйте строк приготування їжі.		
- Не забувайте вимикати духовку після завершення готування.		
- Не відкривайте дверцята духовки під час приготування їжі.		



**Thank you for choosing this product.**

This User Manual contains important safety information and instructions on the operation and maintenance of your appliance.

Please take the time to read this User Manual before using your appliance and keep this book for future reference.

Icon	Type	Meaning
	<b>WARNING</b>	Serious injury or death risk
	<b>RISK OF ELECTRIC SHOCK</b>	Dangerous voltage risk
	<b>FIRE</b>	Warning; Risk of fire / flammable materials
	<b>CAUTION</b>	Injury or property damage risk
	<b>IMPORTANT / NOTE</b>	Operating the system correctly

# CONTENTS

1.SAFETY INSTRUCTIONS.....	3
1.1 General Safety Warnings .....	3
1.2 Installation Warnings .....	5
1.3 During Use.....	6
1.4 During Cleaning and Maintenance .....	7
2.INSTALLATION AND PREPARATION FOR USE.....	9
2.1 Instructions for the Installer .....	9
2.2 Installation of the Oven.....	9
2.3 Electrical Connection and Safety.....	11
3.PRODUCT FEATURES .....	12
4.USE OF PRODUCT .....	13
4.1 Cooking Table.....	14
4.2 Use of the Digital Touch Timer.....	14
4.3 Accessories The EasyFix Wire Rack .....	16
4.4 The Deep Tray .....	16
5.CLEANING AND MAINTENANCE.....	17
5.1 Cleaning .....	17
5.2 Maintenance.....	19
6.TROUBLESHOOTING&TRANSPORT .....	20
6.1 Troubleshooting.....	20
6.2 Transport .....	20



# 1. SAFETY INSTRUCTIONS



- Carefully read all instructions before using your appliance and keep them in a convenient place for reference when necessary.
- This manual has been prepared for more than one model therefore your appliance may not have some of the features described within. For this reason, it is important to pay particular attention to any figures whilst reading the operating manual.

## 1.1 GENERAL SAFETY WARNINGS

- This appliance can be used by children aged from 8 years and above and by persons with reduced physical, sensory or mental capabilities or lack of experience and knowledge if they have been given supervision or instruction concerning use of the appliance in a safe way and understand the hazards involved. Children should not play with the appliance. Cleaning and user maintenance should not be made by children without supervision.

 **WARNING:** The appliance and its accessible parts become hot during use. Care should be taken to avoid touching heating elements. Keep children less than 8 years of age away unless they are continually supervised.

  **WARNING:** Danger of fire: Do not store items on the cooking surfaces.

  **WARNING:** If the surface is cracked, switch off the appliance to avoid the possibility of electric shock.

- Do not operate the appliance with an external timer or separate remote-control system.
- During use the appliance will get hot. Care should be taken to avoid touching heating elements inside

the oven.

- Handles may get hot after a short period during use.
- Do not use harsh abrasive cleaners or scourers to clean the oven door glass and other surface. They can scratch the surfaces which may result in shattering of the door glass or damage to surfaces.
- Do not use steam cleaners for cleaning the appliance.

 **WARNING:** To avoid the possibility of electric shock, make sure that the appliance is switched off before replacing the lamp.

 **CAUTION:** Accessible parts may be hot when cooking or grilling. Keep young children away from the appliance when it is in use.

- Your appliance is produced in accordance with all applicable local and international standards and regulations.
- Maintenance and repair work should only be carried out by authorised service technicians. Installation and repair work that is carried out by unauthorised technicians may be dangerous. Do not alter or modify the specifications of the appliance in any way. Inappropriate hob guards can cause accidents.
- Before connecting your appliance, make sure that the local distribution conditions (nature of the gas and gas pressure or electricity voltage and frequency) and the specifications of the appliance are compatible. The specifications for this appliance are stated on the label.

 **CAUTION:** This appliance is designed only for cooking food and is intended for indoor domestic household use only. It should not be used for any other purpose or in any other application, such as for non-domestic use, in a commercial environment or for

heating a room.



- Do not use the oven door handles to lift or move the appliance.
- All possible measures have been taken to ensure your safety. Since the glass may break, care should be taken while cleaning to avoid scratching. Avoid hitting or knocking the glass with accessories.
- Make sure that the supply cord is not trapped or damaged during installation. If the supply cord is damaged, it must be replaced by the manufacturer, its service agent or similarly qualified persons in order to prevent a hazard.
- Do not let children climb on the oven door or sit on it while it is open.
- Please keep children and animals away from this appliance.

## **1.2 INSTALLATION WARNINGS**

- Do not operate the appliance before it is fully installed.
- The appliance must be installed by an authorised technician. The manufacturer is not responsible for any damage that might be caused by defective placement and installation by unauthorised people.
- When the appliance is unpacked, make sure that it has not been damaged during transportation. In case of any defect do not use the appliance and contact a qualified service agent immediately. The materials used for packaging (nylon, staplers, Styrofoam, etc.) may be harmful to children and they should be collected and removed immediately.
- Protect your appliance from the atmosphere. Do not expose it to effects such as sun, rain, snow, dust or excessive humidity.

- Any materials (i.e. cabinets) around the appliance must be able to withstand a minimum temperature of 100°C.
- The appliance must not be installed behind a decorative door, in order to avoid overheating.

### 1.3 DURING USE

- When you first use your oven you may notice a slight smell. This is perfectly normal and is caused by the insulation materials on the heater elements. We suggest that, before using your oven for the first time, you leave it empty and set it at maximum temperature for 45 minutes. Make sure that the environment in which the product is installed is well ventilated.
  - Take care when opening the oven door during or after cooking. The hot steam from the oven may cause burns.
  - Do not put flammable or combustible materials in or near the appliance when it is operating.
  - Always use oven gloves to remove and replace food in the oven.
  - Under no circumstances should the oven be lined with aluminium foil as overheating may occur.
  - Do not place dishes or baking trays directly onto the base of the oven whilst cooking. The base becomes very hot and damage may be caused to the product.
-   Do not leave the oven unattended while cooking with solid or liquid oils. They may catch fire under extreme heating conditions. Never pour water on to flames that are caused by oil, instead switch the oven off and cover the pan with its lid or a fire blanket.
- If the product will not be used for a long period of time, turn the main control switch off.

- Make sure the appliance control knobs are always in the “0” (stop) position when it is not in use.
- The trays incline when pulled out. Take care not to spill or drop hot food while removing it from the ovens.
- Do not place anything on the oven door when it is open. This could unbalance the oven or damage the door.
- Do not hang towels, dishcloths or clothes from the appliance or its handles.

#### **1.4 DURING CLEANING AND MAINTENANCE**

- Make sure that your appliance is turned off at the mains before carrying out any cleaning or maintenance operations.
- Do not remove the control knobs to clean the control panel.
- To maintain the efficiency and safety of your appliance, we recommend you always use original spare parts and to call our authorised service agents in case of need.

## CE Declaration of conformity

**CE** We declare that our products meet the applicable European Directives, Decisions and Regulations and the requirements listed in the standards referenced.

This appliance has been designed to be used only for home cooking. Any other use (such as heating a room) is improper and dangerous.

 The operating instructions apply to several models. You may notice differences between these instructions and your model.

## Disposal of your old machine



This symbol on the product or on its packaging indicates that this product should not be treated as household waste. Instead it should be handed over to the applicable collection point for the recycling of electrical and electronic equipment. By ensuring this product is disposed of correctly, you will help prevent potential negative consequences for the environment and human health, which could otherwise be caused by inappropriate waste handling of this product. For more detailed information about recycling of this product, please contact your local city office, your household waste disposal service or the retailer who you purchased this product from.



## 2. INSTALLATION AND PREPARATION FOR USE

**! WARNING** : This appliance must be installed by an authorised service person or qualified technician, according to the instructions in this guide and in compliance with the current local regulations.

- Incorrect installation may cause harm and damage, for which the manufacturer accepts no responsibility and the warranty will not be valid.
- Prior to installation, ensure that the local distribution conditions (electricity voltage and frequency) and the adjustments of the appliance are compatible. The adjustment conditions for this appliance are stated on the label.
- The laws, ordinances, directives and standards in force in the country of use are to be followed (safety regulations, proper recycling in accordance with the regulations, etc.).
- If the product contains removable shelf guides (wire racks) and the user manual includes recipes like yoghurt, the wire racks shall be removed and the oven operated in the defined cooking mode. Removal of the Wire Shelf information is included in the CLEANING AND MAINTENANCE section.

### 2.1 INSTRUCTIONS FOR THE INSTALLER

#### General instructions

- After removing the packaging material from the appliance and its accessories, ensure that the appliance is not damaged. If you suspect any damage, do not use it and contact an authorised service person or qualified technician immediately.
- Make sure that there are no flammable or combustible materials in the close vicinity, such as curtains, oil, cloth etc. which may catch fire.
- The worktop and furniture surrounding the appliance must be made of materials resistant to temperatures above 100°C.
- The appliance should not be installed directly above a dishwasher, fridge, freezer, washing machine or clothes dryer.

### 2.2 INSTALLATION OF THE OVEN

The appliances are supplied with installation kits and can be installed in a worktop with the appropriate dimensions. The dimensions for hob and oven installation are given below.

<b>A (mm)</b>	557	<b>min./max. F (mm)</b>	560/580
<b>B (mm)</b>	550	<b>min. G (mm)</b>	555
<b>C (mm)</b>	595	<b>min. H/I (mm)</b>	600/590
<b>D (mm)</b>	575	<b>min. J/K (mm)</b>	5/10
<b>E (mm)</b>	576		

### Installation under a worktop

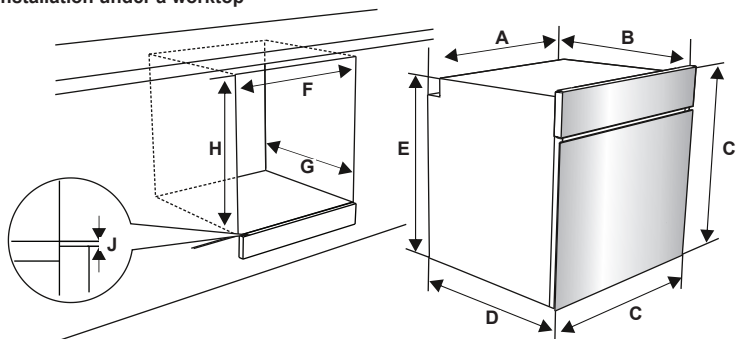

### Installation in a wall unit

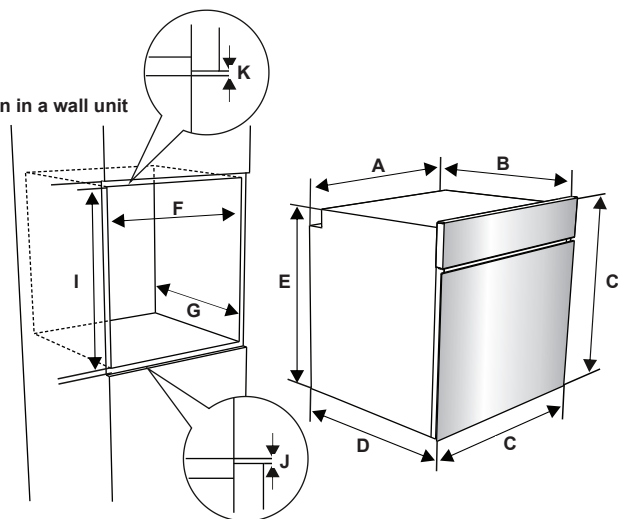

After making the electrical connections, insert the oven into the cabinet by pushing it forward. Open the oven door and insert 2 screws in the holes located on the oven frame. While the product frame touches the wooden surface of the cabinet, tighten the screws.

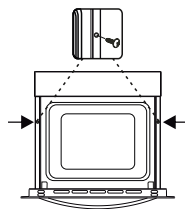

### 2.3 ELECTRICAL CONNECTION AND SAFETY

**⚠ WARNING:** The electrical connection of this appliance should be carried out by an authorised service person or qualified electrician, according to the instructions in this guide and in compliance with the current local regulations.

**⚠ WARNING: THE APPLIANCE MUST BE EARTHED.**

- Before connecting the appliance to the power supply, the voltage rating of the appliance (stamped on the appliance identification plate) must be checked for correspondence to the available mains supply voltage, and the mains electric wiring should be capable of handling the appliance's power rating (also indicated on the identification plate).
- During installation, please ensure that isolated cables are used. An incorrect connection could damage your appliance. If the mains cable is damaged and needs to be replaced this should be done by a qualified personnel.
- Do not use adaptors, multiple sockets and/or extension leads.
- The supply cord should be kept away from hot parts of the appliance and must not be bent or compressed. Otherwise the cord may be damaged, causing a short circuit.
- If the appliance is not connected to the mains with a plug, a all-pole disconnector (with at least 3 mm contact spacing) must be used in order to meet the safety regulations.
- The appliance is designed for a power supply of 220-240V. If your supply is different, contact the authorised service person or a qualified electrician.
- The power cable (H05VV-F) must be long enough to be connected to the appliance, even if the appliance stands on the front of its cabinet.
- Ensure all connections are adequately tightened.
- Fix the supply cable in the cable clamp and then close the cover.
- The terminal box connection is placed on the terminal box.

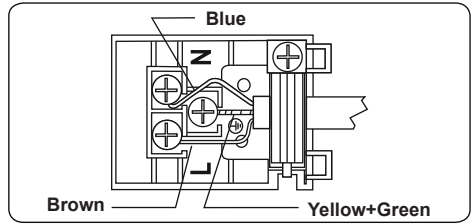

### 3. PRODUCT FEATURES



**Important:** Specifications for the product vary and the appearance of your appliance may differ from that shown in the figures below.

#### List of Components

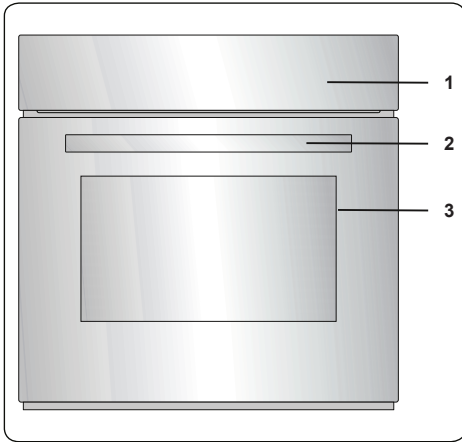

1. Control Panel
2. Oven Door Handle
3. Oven Door

#### Control Panel

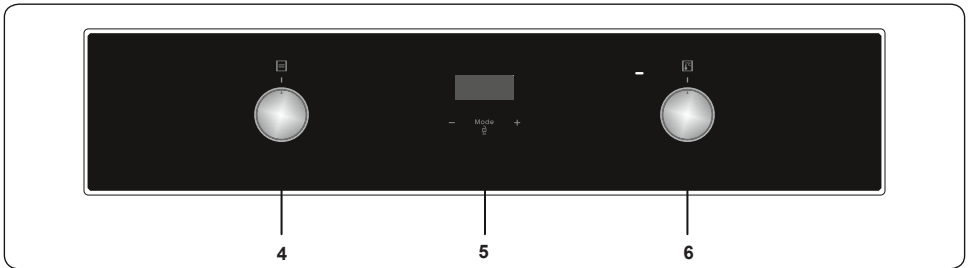

4. Oven Function Control Knob
5. Timer
6. Oven Thermostat Knob

## 4. USE OF PRODUCT

### Oven Functions

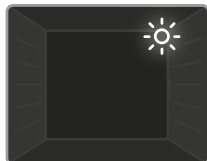

**Oven Lamp:** Only the oven light will switch on. It will remain on for the duration of the cooking function.



**Defrost Function:** The oven's warning lights will switch on and the fan will start to operate. To use the defrost function, place your frozen food in the oven

on a shelf in the third slot from the bottom. It is recommended that you place an oven tray under the defrosting food to catch the water accumulated due to melting ice. This function will not cook or bake your food, it will only help to defrost it.



**Static Cooking Function:** The oven's thermostat and warning lights will switch on, and the lower and upper heating elements will start operating. The

static cooking function emits heat, ensuring even cooking of food. This is ideal for making pastries, cakes, baked pasta, lasagne and pizza. Preheating the oven for 10 minutes is recommended and it is best to use only one shelf at a time in this function.



**Fan Function:** The oven's thermostat and warning lights will switch on, and the upper and lower heating elements and fan will start operating.

This function is good for baking pastry. Cooking is carried out by the lower and upper heating elements within the oven and by the fan, which provides air circulation, giving a slightly grilled effect to the food. It is recommended that you preheat the oven for about 10 minutes.

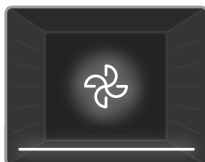

**Lower Heating and Fan Function:** The oven's thermostat and warning lights will switch on, and the lower heating element and fan will start

operating. The lower heating and fan function is ideal for heating foods evenly in a short time. It is recommended that you preheat the oven for about 10 minutes.

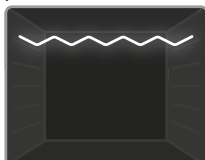

**Grilling Function:** The oven's thermostat and warning lights will switch on, and the grill heating element will start operating. This function is used for

grilling and toasting foods on the upper shelves of the oven. Lightly brush the wire grid with oil to stop food sticking and place food in the centre of the grid. Always place a tray beneath the food to catch any drips of oil or fat. It is recommended that you preheat the oven for about 10 minutes.

**Warning:** When grilling, the oven door must be closed and the oven temperature should be adjusted to 190°C.

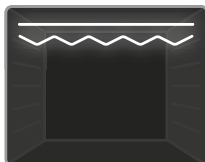

**Faster Grilling Function:** The oven's thermostat and warning lights will switch on, and the grill and upper heating elements will start

operating. This function is used for faster grilling and for grilling food with a larger surface area, such as meat. Use the upper shelves of the oven. Lightly brush the wire grid with oil to stop food sticking and place food in the centre of the grid. Always place a tray beneath the food to catch any drips of oil or fat. It is recommended that you preheat the oven for about 10 minutes.

**Warning:** When grilling, the oven door must be closed and the oven temperature should be adjusted to 190°C.

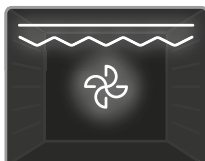



**Double Grill and Fan Function:** The oven's thermostat and warning lights will switch on, and the grill, upper heating elements and fan will

start operating. This function is used for

faster grilling of thicker food and for grilling of food with a larger surface area. Both the upper heating elements and grill will be energised along with the fan to ensure even cooking. Use the upper shelves of the oven. Lightly brush the wire grid with oil to stop food sticking and place food in the centre of the grid. Always place a tray beneath the food to catch any drips of oil or fat. It is recommended that you preheat the oven for about 10 minutes.

**Warning:** When grilling, the oven door must be closed and the oven temperature should be adjusted to 190°C.



#### 4.1 COOKING TABLE

Function	Dishes			 min.
Static	Puff Pastry	2 - 3 - 4	170-190	35-45
	Cake	2 - 3 - 4	170-190	30-40
	Cookie	2 - 3 - 4	170-190	30-40
	Stew	2	175-200	40-50
	Chicken	2 - 3 - 4	200	45-60
Fan	Puff Pastry	2 - 3 - 4	170-190	25-35
	Cake	2 - 3 - 4	150-170	25-35
	Cookie	2 - 3 - 4	150-170	25-35
	Stew	2	175-200	40-50
	Chicken	2 - 3 - 4	200	45-60
Grilling	Grilled meatballs	5	200	10-15
	Chicken	*	190	50-60
	Chop	4 - 5	200	15-25
	Beefsteak	5	200	15-25

\*If available cook with roast chicken skewer.

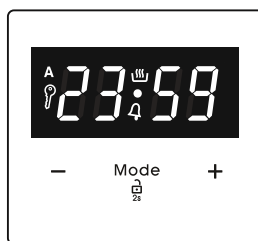
#### 4.2 USE OF THE DIGITAL TOUCH TIMER



Function Description	
A	Auto cooking
	Manual cooking
	Key Lock
	Minute minder
Mode	Mode function
-	Decrease timer
+	Increase timer
23 59	Timer display

#### Time adjustment

The time must be set before you start using the oven. Following the power connection, the symbol "A" and "00:00" or "12:00" will flash on the display.



1. Press the "MODE" for 2 sec to deactivate keylock and the dot in the middle of the screen will start to flash.

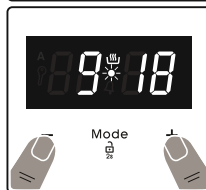

2. Adjust the time while the dot is flashing using the "+" and "-" keys.

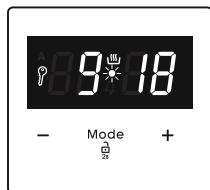

3. After a few seconds, the dot will stop flashing and will remain illuminated.

## ! Key Lock

The key lock automatically activates after the timer has not been used for 7 seconds. “**Q**” symbol will appear and remain illuminated. To unlock the timer buttons, press and hold the “**MODE**” button for 2 seconds. The desired operation can then be carried out.

## Audible warning time adjustment

The audible warning time can be set to any time between “**00:00**” and “**23:59**” hours. The audible warning time is for warning purposes only. The oven will not be activated with this function.

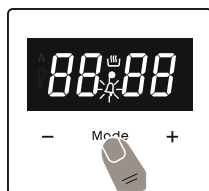

1. Press “**MODE**”. The symbol “**Q**” will begin to flash and “**000**” will be displayed.

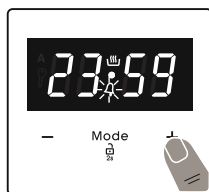

2. Select the desired time period using the “**+**” and “**-**” keys while “**Q**” is flashing.

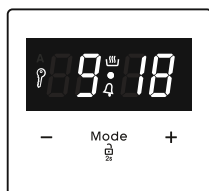

3. The symbol “**Q**” will remain illuminated, the time will be saved and the warning will be set.

When the timer reaches zero, an audible warning will sound and the symbol “**Q**” will flash on the display. Press any key to stop the audible warning. Press “**MODE**” for 2 seconds the “**Q**” symbol will disappear and the clock will be displayed.

## Semi-automatic time adjustment (cooking period)

This function helps you to cook for a fixed period of time. A time range between 0 and 10 hours can be set. Prepare the food for cooking and put it in the oven.

1. Select the desired cooking function and the temperature using the control knobs.



2. Press “**MODE**” until you see “**dur**” symbol on the display screen. The symbol “**A**” will flash.

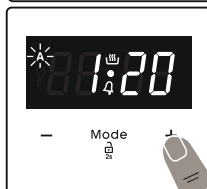

3. Select the desired cooking time period using the “**+**” and “**-**” keys.

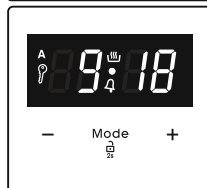

4. The current time will reappear on the screen, and the symbols “**A**”, and “**Q**” will remain illuminated.

When the timer reaches zero, the oven will switch off and an audible warning will sound. The symbols “**A**” will flash. Turn both control knobs to the “**0**” position and press any key on the timer to stop the warning sound. Press “**MODE**” for 2 seconds the “**A**” symbol will disappear and the timer will switch back to manual function.

## Sound Adjustment

To adjust the volume of the audible warning sound, while the current time of day is displayed, press “**+**” and “**-**” keys and the dot in the middle of the screen will start to flash. Press “**MODE**” to display current signal sound. After this, each time the “**-**” button is pressed, a different signal will sound. There are three different types of signal sounds. Select the desired sound and do not press any other buttons. After a short time, the selected sound will be saved.

### 4.3 ACCESSORIES THE EASYFIX WIRE RACK

Clean the accessories thoroughly with warm water, detergent and a soft clean cloth on first use.

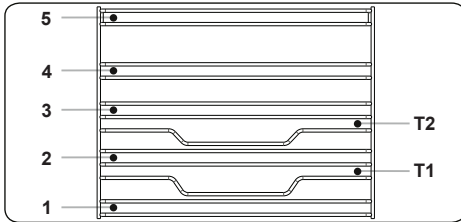

- Insert the accessory to the correct position inside the oven.
- Allow at least a 1 cm space between the fan cover and accessories.
- Take care removing cookware and/or accessories out of the oven. Hot meals or accessories can cause burns.
- The accessories may deform with heat. Once they have cooled down, they will recover their original appearance and performance.
- Trays and wire grids can be positioned on any level from 1 to 5.
- Telescopic rails can be positioned on levels T1, T2, 3, 4, 5.
- Level 3 is recommended for single level cooking.
- Level T2 is recommended for single level cooking with the telescopic rails.
- The turnspit wire grid must be positioned on Level 3.
- Level T2 is used for the turnspit wire grid positioning with telescopic rails.

\*\*\*\*Accessories may vary depending on the model purchased.

### 4.4 The Deep Tray

The deep tray is best used for cooking stews.

Put the tray into any rack and push it to the end to make sure it is placed correctly.

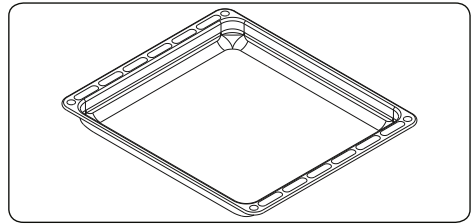

### The Shallow Tray

The shallow tray is best used for baking pastries.

Put the tray into any rack and push it to the end to make sure it is correctly placed.

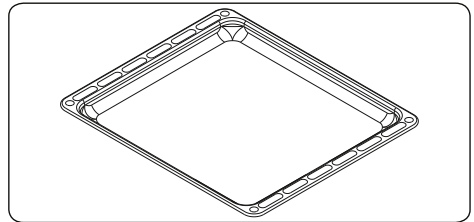

### Wire Rack with Easyfix Full Extension Telescopic Rail

The telescopic rail extends out fully to allow easy access to your food.

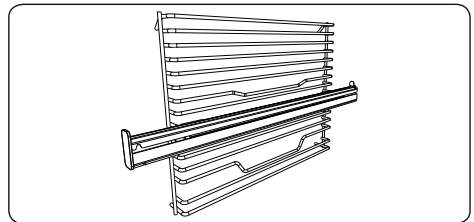

### Telescopic rails

Clean the accessories thoroughly with warm water, detergent and a soft clean cloth on first use.

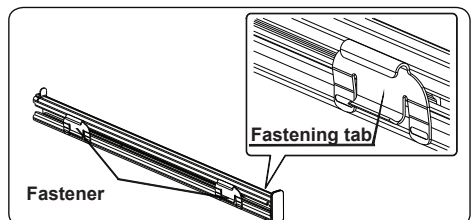

- Positioning of the telescopic rails on the wire rack is secured with the fastening



tabs on the fasteners.

- Remove the side runner. See section "Removal of the wire shelf".

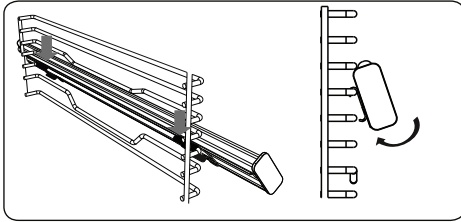

- On each telescopic rail there are top and bottom fasteners that allows you to reposition the rails.
- Hang the telescopic rail top fasteners on the side rack level reference wire and simultaneously press the bottom fasteners until you clearly hear the fasteners clip into the side rack level fixing wire.
- In order to remove, hold the front surface of the rail and follow the previous instructions in reverse.

### The Wire Grid

The wire grid is best used for grilling or for processing food in oven-friendly containers.

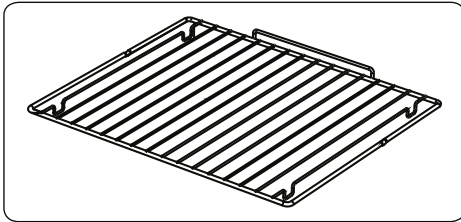

#### WARNING

Place the grid to any corresponding rack in the oven cavity correctly and push it to the end.

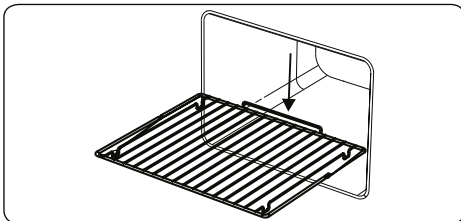

### The Water Collector

In some cases of cooking, condensation may appear on the inner glass of the oven door. This is not a product malfunction.

Open the oven door into the grilling position and leave it in this position for 20 seconds.

Water will drip to the collector.

Cool the oven and wipe the inside of the door with a dry towel. This procedure must be applied regularly.

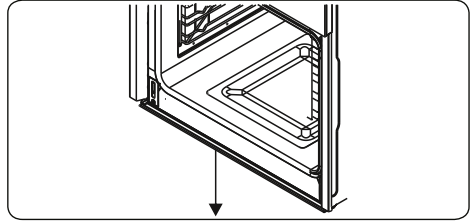

## 5. CLEANING AND MAINTENANCE

### 5.1 CLEANING

 **WARNING:** Switch off the appliance and allow it to cool before cleaning is to be carried out.

#### General Instructions

- Check whether the cleaning materials are appropriate and recommended by the manufacturer before use on your appliance.
- Use cream cleaners or liquid cleaners which do not contain particles. Do not use caustic (corrosive) creams, abrasive cleaning powders, rough wire wool or hard tools as they may damage the cooker surfaces.

 Do not use cleaners that contain particles as they may scratch the glass, enamelled and/or painted parts of your appliance.

- Should any liquids overflow, clean them immediately to avoid parts becoming damaged.

 Do not use steam cleaners for cleaning any part of the appliance.

#### Cleaning the Inside of the Oven

- The inside of enamelled ovens are best cleaned while the oven is warm.
- Wipe the oven with a soft cloth soaked

in soapy water after each use. Then, wipe the oven over again with a wet cloth and dry it.

- You may need to use a liquid cleaning material occasionally to completely clean the oven.

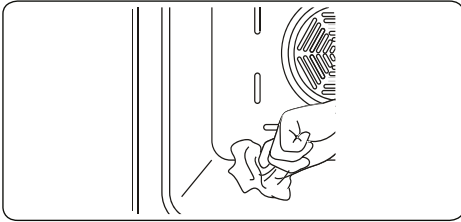

### Cleaning the Glass Parts

- Clean the glass parts of your appliance on a regular basis.
- Use a glass cleaner to clean the inside and outside of the glass parts. Then, rinse and dry them thoroughly with a dry cloth.

### Cleaning the Stainless Steel Parts (if available)

- Clean the stainless steel parts of your appliance on a regular basis.
- Wipe the stainless steel parts with a soft cloth soaked in only water. Then, dry them thoroughly with a dry cloth.



Do not clean the stainless steel parts while they are still hot from cooking.



Do not leave vinegar, coffee, milk, salt, water, lemon or tomato juice on the stainless steel for a long time.

### Cleaning Painted Surfaces (if available)

- Spots of tomato, tomato paste, ketchup, lemon, oil derivatives, milk, sugary foods, sugary drinks and coffee should be cleaned with a cloth dipped in warm water immediately. If these stains are not cleaned and allowed to dry on the surfaces they are on, they should NOT be rubbed with hard objects (pointed objects, steel and plastic scouring wires, surface-damaging dish sponge) or cleaning agents containing high levels of alcohol, stain removers, degreasers, surface abrasive chemicals. Otherwise, corrosion may occur on the powder painted surfaces, and stains may occur. The manufacturer will not be held responsible for any damage caused

by the use of inappropriate cleaning products or methods.

### Removal of the Inner Glass

You must remove the oven door glass before cleaning, as shown below.

1. Push the glass in the direction of **B** and release from the location bracket (**x**). Pull the glass out in the direction of **A**.

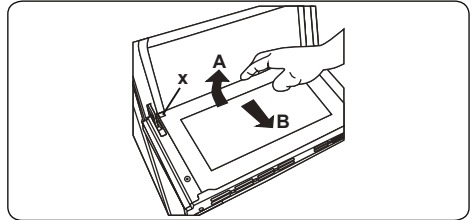

To replace the inner glass:

2. Push the glass towards and under the location bracket (**y**), in the direction of **B**.

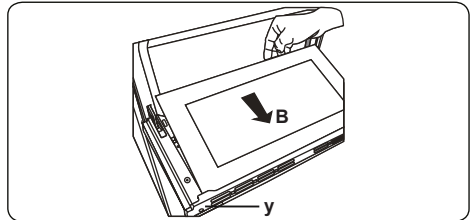

3. Place the glass under the location bracket (**x**) in the direction of **C**.

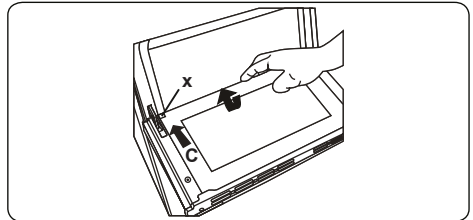

- If the oven door is a triple glass oven door, the third glass layer can be removed the same way as the second glass layer.

## Removal of the Oven Door

Before cleaning the oven door glass, you must remove the oven door, as shown below.

1. Open the oven door.

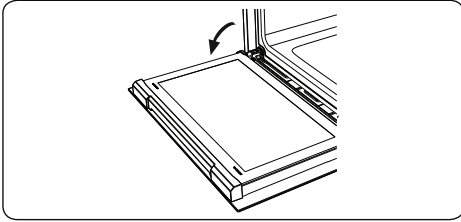

2. Open the locking catch (a) (with the aid of a screwdriver) up to the end position.

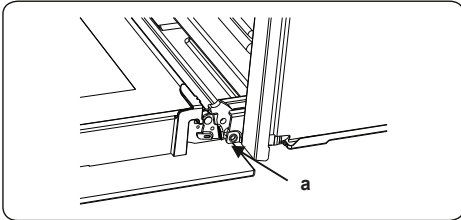

3. Close the door until it is almost in the fully closed position, and remove the door by pulling it towards you.

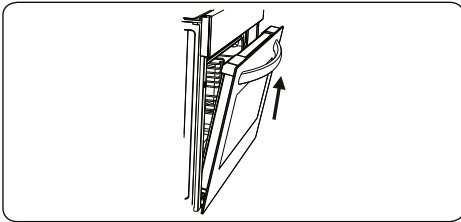

## Removal of the Wire Shelf

To remove the wire rack, pull the wire rack as shown in the figure. After releasing it from the clips (a), lift it up.

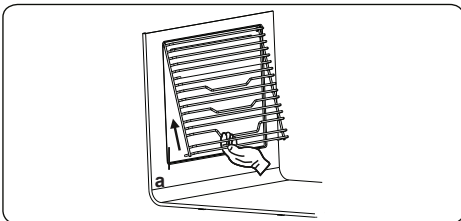

## 5.2 MAINTENANCE

**WARNING:** The maintenance of this appliance should be carried out by an authorised service person or qualified technician only.

### Changing the Oven Lamp

**WARNING:** Switch off the appliance and allow it to cool before cleaning your appliance.

- Remove the glass lens, then remove the bulb.
- Insert the new bulb (resistant to 300 °C) to replace the bulb that you removed (230 V, 15-25 Watt, Type E14).
- Replace the glass lens, and your oven is ready for use.
- The product contains a light source of energy efficiency class G.
- Light source can not be replaced by end user. After sales service is needed.
- The included light source is not intended for use in other applications.

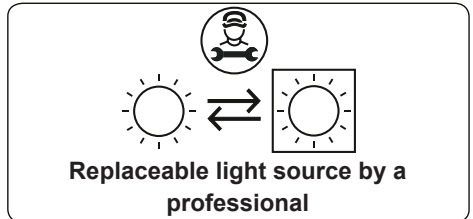

**WARNING:** The lamp is designed specifically for use in household cooking appliances. It is not suitable for household room illumination.

## 6. TROUBLESHOOTING&TRANSPORT

### 6.1 TROUBLESHOOTING



If you still have a problem with your appliance after checking these basic troubleshooting steps, please contact an authorised service person or qualified technician.

Problem	Possible Cause	Solution
Oven does not switch on.	Power is switched off.	Check whether there is power supplied. Also check that other kitchen appliances are working.
No heat or oven does not warm up.	Oven temperature control is incorrectly set. Oven door has been left open.	Check that the oven temperature control knob is set correctly.
Oven light (if available) does not operate.	Lamp has failed. Electrical supply is disconnected or switched off.	Replace lamp according to the instructions. Make sure the electrical supply is switched on at the wall socket outlet.
Cooking is uneven within the oven.	Oven shelves are incorrectly positioned.	Check that the recommended temperatures and shelf positions are being used. Do not frequently open the door unless you are cooking things that need to be turned. If you open the door often, the interior temperature will be lower and this may affect the results of your cooking.
The timer buttons cannot be pressed properly.	There is foreign matter caught between the timer buttons. Touch model: there is moisture on the control panel. The key lock function is set.	Remove the foreign matter and try again. Remove the moisture and try again. Check whether the key lock function is set.
The oven fan (if available) is noisy.	Oven shelves are vibrating.	Check that the oven is level. Check that the shelves and any bake ware are not vibrating or in contact with the oven back panel.

### 6.2 TRANSPORT

If you need to transport the product, use the original product packaging and carry it using its original case. Follow the transport signs on the packaging. Tape all independent parts to the product to prevent damaging the product during transport.

If you do not have the original packaging, prepare a carriage box so that the appliance, especially the external surfaces of the product, is protected against external threats.

**52497801**

